

ST 18 L 90
STB 18 L 90

ST 18 LT 130 BL
STB 18 LT 130 BL









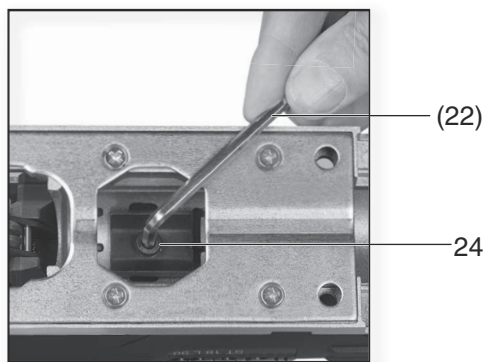
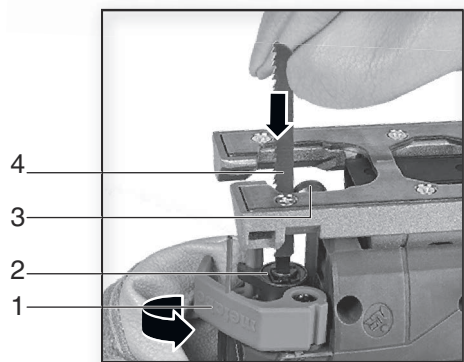
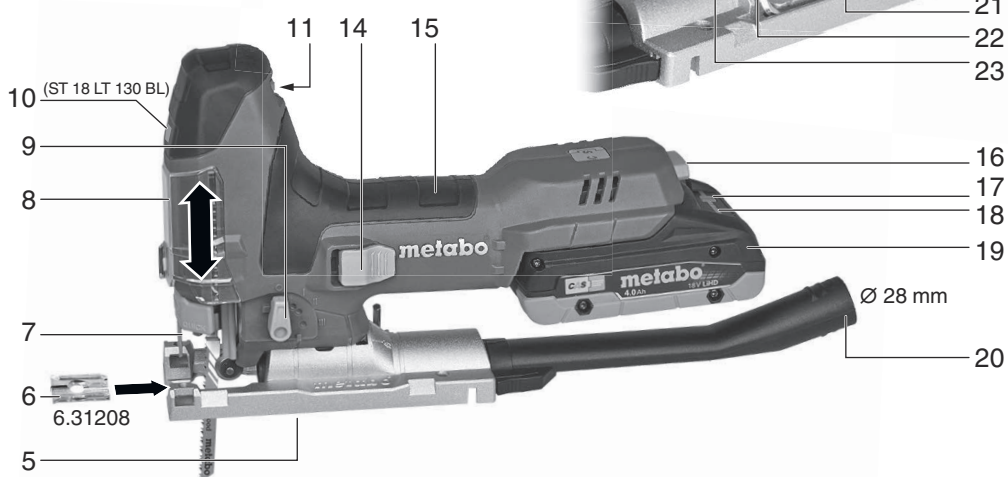
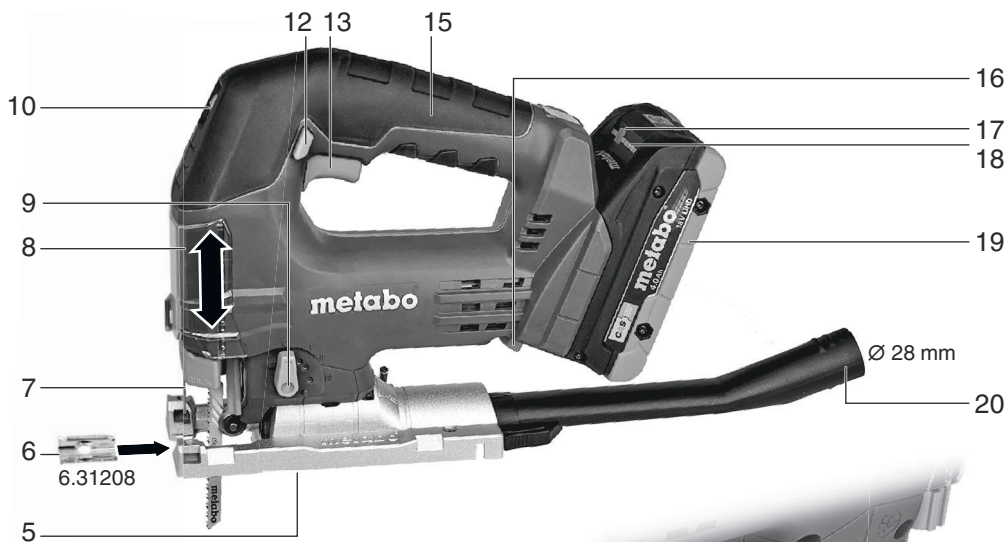

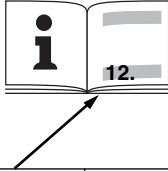



Превод на оригиналната инструкция за експлоатация











euromaster

“Евромастер Импорт - Експорт” ООД е официален представител на производителя. Адрес на управление на фирмата: гр. София 1231, бул. “Ломско шосе” 246, тел. 0700 44 155, www.euromasterbg.com; e-mail: info@euromasterbg.com.



		ST 18 L 90 *1) Serial-Number: 01047..	STB 18 L 90 *1) Serial-Number: 01048..	ST 18 LT 130 BL *1) Serial-Number: 01054..	STB 18 LT 130 BL *1) Serial-Number: 01055..
U	V	18	18	18	18
 T₁	mm (in)	90 (3 ⁹ / ₁₆)	90 (3 ⁹ / ₁₆)	130 (5 ¹ / ₈)	130 (5 ¹ / ₈)
T₂	mm (in)	25 (1)	25 (1)	35 (1 ³ / ₈)	35 (1 ³ / ₈)
T₃	mm (in)	10 (³ / ₈)	10 (³ / ₈)	10 (³ / ₈)	10 (³ / ₈)
n₀	min ⁻¹ (rpm)	750 - 3000	700 - 3000	1000 - 3500	0 - 3500
m	kg (lbs)	2,2 (4.9)	2,3 (5.1)	2,1 (4.6)	2,2 (4.9)
a_{h,CM}/K_{h,CM}	m/s ²	8,7 / 1,5	6,3 / 1,5	11,3 / 1,5	7,5 / 1,5
a_{h,CW}/K_{h,CW}	m/s ²	7,6 / 1,5	4,0 / 1,5	8,7 / 1,5	4,9 / 1,5
L_{pA}/K_{pA}	dB(A)	86,9 / 5	87,3 / 5	90 / 5	90 / 5
L_{WA}/K_{WA}	dB(A)	94,9 / 5	95,3 / 5	98 / 5	98 / 5

	
I - III	
0 - III	
0 - III	
0 - II	
I - II	
0	
0 - I	
0 - I	
0	

	
6	
6	
5-6	
3-4	
4-6	
2-4	
3-5	
3-4	
5-6	

 *2) 2014/30/EU, 2006/42/EC, 2011/65/EU
 *3) EN 62841-1:2015, EN 62841-2-11:2016+A1:2020, EN IEC 63000:2018

2023-08-10, Bernd Fleischmann
 Direktor Produktentstehung & Qualität (Vice President Product Engineering & Quality)
 *4) Metabowerke GmbH - Metabo-Allee 1 - 72622 Nuertingen, Germany

ppa. B.F.

A

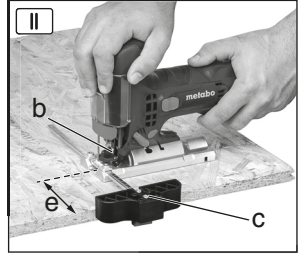
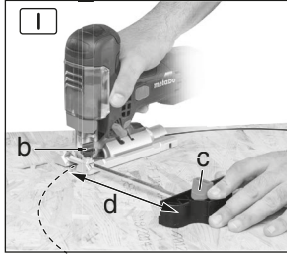
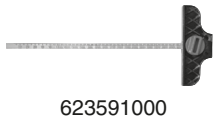

B

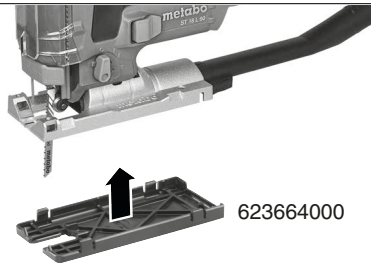

C



ASC 55



ASC 145

etc.



D



18 V 2,0 Ah 625026000
 18 V 4,0 Ah 625367000
 etc.

Li-Power
 LiHD



1. Декларация за съответствие

Ние декларираме на собствена отговорност, че: тези акумулаторни триони, идентифицирани чрез типа и серийния номер *1), отговарят на всички релевантни определения на директивите *2) и нормите *3). Техническа документация при *4 – виж стр.3.

2. Област на приложение

Машината е предназначена за рязане на цветни метали и стомана, на дърво и дървоподобни материали, на пластмаси и други подобни. Всяка друга употреба е недопустима.

Потребителят носи пълна отговорност за всички вреди, причинени от неправилна употреба.

Трябва да бъдат спазвани общоприетите правила за предотвратяване на аварии и приложената информация за безопасност.

3. Общи мерки за безопасност



За ваша собствена защита и за защита на Вашия електроинструмент, обърнете внимание на всички части от текста, които са маркирани с този символ!



ВНИМАНИЕ – за намаляване риска от нараняване прочетете инструкцията за експлоатация



ВНИМАНИЕ- прочетете всички съвети за безопасност, препоръки, картинни описания и технически данни, които придружават този инструмент.

Неспазването на всички указания за безопасност може да доведе до токов удар, пожар и/или тежки травми.

Запазете всички инструкции за безопасност за бъдещо ползване.

Предавайте електроинструмента само съпроводен с тези документи.

4. Специални условия за безопасност.

Когато има опасност при работа да бъдат допирани скрити ел. проводници, дръжте машината само за изолираните ѝ части.

Контактът с тоководещи проводници поставя машината под напрежение и може да доведе до токов удар.

Закрепете и подсигурете детайла посредством стяги или по друг подобен начин към стабилна основа. Ако държите детайла само на ръка или го притискате към

тялото си, той ще е нестабилен, което може да доведе до загуба на контрол.

Уверете се, че на мястото, където ще работите, не се намират водопроводи, газопроводи или ел. проводници (напр. с помощта на металотърсач). Не се опитвайте да режете извънредно малки детайли.

Петата на вертикалния трион трябва да бъде притисната сигурно към детайла по време на рязане.

В случай, че прекъснете работа, изключете триона и го дръжте спокойно, докато ножчето окончателно не спре да се движи.

Никога не се опитвайте да извадите триона от детайла, докато ножчето още се движи, тъй като в противен случай може да се получи обратен удар. Не включвайте триона, когато ножчето е опряно в материала. Изчакайте докато триона достигне пълните си обороти, преди да направите сряза. Ако искате да стартирате наново трион, чието ножче се намира в детайла, центрирайте ножчето по средата на сряза и проверете дали зъбите му не са се заклинили.

Ако ножчето е заклинено, може да възникне обратен удар, след като стартирате наново машината.

Пазете ръцете си надалеч от зоната на рязане и от ножчето. Не бъркайте под детайла.

Отстранявайте стружки и други подобни само при напълно спряла машина.

Съществува опасност от нараняване поради остро ножче. След рязане ножчето може да е горещо. Носете предпазни ръкавици.

Извадете акумулатора от машината преди да предприемете регулировка, поддръжка или почистване на машината.

Убедете се, че машината е изключена преди да поставите акумулатора.

Когато не използвате машината, извадете акумулатора от нея.

LED-осветление. Не гледайте в него през оптични прибори!



ВНИМАНИЕ Не гледайте в светещата лампа.



Пазете акумулатора от вода и влага!



Пазете акумулатора от огън!

Не използвайте неизправни или деформирани батерии!

Не отваряйте батериите!

Не допирайте контактите на батериите и не ги давайте на късо!



Възможно е изтичане на слабо киселинна, лесно запалима течност от дефектни литиево-йонни батерии!



Ако от батерията изтича течност и тя влезе в контакт с кожата, засегнатото място трябва веднага да се изплакне обилно с вода. Ако течност от батерията

влезе в контакт с очите, измийте ги с чиста вода и незабавно потърсете медицинска помощ!

При дефектирала машина извадете акумулатора.

Редуциране на опасностите от прах:

ВНИМАНИЕ - Някои прахове, образувани при шлифване, рязане, шлифоване, пробиване и други операции, съдържат

химикали, за които е известно, че причиняват рак, вродени дефекти или други репродуктивни увреждания. Някои примери за тези химикали са:

- олово (в оловосъдържащи бои),
- минерален прах (от тухли, бетон и др.) и
- арсен и хром от химически обработено дърво.

Рискът от тази експозиция варира в зависимост от това колко често извършвате този вид работа. За да намалите експозицията си на тези химикали: Работете в добре проветрена зона и използвайте одобрени предпазни средства, като например маски за прах, специално предназначени за филтриране на микроскопични частици.

Това се отнася и за прах от други материали, например някои видове дървесина (като дъбов или буков прах), метали и азбест. Други известни заболявания са: алергични реакции и респираторни заболявания. Не допускайте

прахът да попадне в организма.

Спазвайте валидните за вашия материал, персонал, приложен случай и място на работа разпоредби (напр. разпоредби за охраната на труда, рециклиране).

Депонирайте отделящите се частици на мястото на тяхното образуване, избягвайте тяхното складиране на неподходящи места. Използвайте при специални приложения подходящи принадлежности. По този начин по-малко частици ще се отделят неконтролирано в околната среда. Използвайте подходяща прахоуловителна система. Намалете риска от прах, като:

- не насочвате отделящата се въздушна струя към себе си или към наблизо стоящите лица, както и към купчинки с отложил се прах, използвате прахоуловител и/или пречиствател на въздуха
- проветрявате добре работното място и го поддържате винаги чисто.
- Метенето и издухването вдигат излишно прах.
- Изсмуквайте или изпирайте работното облекло. Не издухвайте, тупайте или четкайте

Транспортиране на Li-Ion-акумулатори:

Транспортирането на Li-Ion батерии е предмет на правилника за транспорт на опасни товари (UN 3480 и UN 3481). Съобразявайте се при транспорта на батерии с актуалните разпоредби. Информирайте се при нужда при вашата спедиторска фирма. Сертифицирани опаковки може да намерите от Metabo.

- Изпращайте батерии, само ако те са с неповреден корпус и от тях не изтича течност. Извадете акумулатора от машината. Осигурете контактите срещу късо съединение (изолирайте ги напр. с изолирбанд)

5. Функционални елементи

Виж стр. 2. Илюстрациите са примерни за всички модели.

- 1 Затягащ лост за закрепване на ножчето
 - 2 У-во за затягане на ножчето
 - 3 Опорна ролка
 - 4 Ножче *
 - 5 Плот
 - 6 Вложка за предпазване от разрошване на материала *
 - 7 Скоба за предпазване от неволен допир на ножчето
 - 8 Прозрачен предпазител
 - 9 Лост за махаловидното движение
 - 10 Бутон за ВКЛ. / ИЗКЛ. на LED-лампата *
 - 11 Потенциометър за регулиране на оборотите
 - 12 Бутон за блокиране *
 - 13 Шалтер *
 - 14 Плъзгащ превключвател *
 - 15 Ръкохватка
 - 16 Бутон за освобождаване на акумулатора
 - 17 Бутон за индикация на заряда *
 - 18 Индикатор за заряда на батерията *
 - 19 Акумулаторна батерия *
 - 20 Щуцер за прахолавяне *
 - 21 Гнездо за ключа
 - 22 Ключ шестостен
 - 23 Указател на ъгъла на рязане
 - 24 Винт за регулиране на плота
- * в зависимост от модела / не влиза в окомплектовката

6. Пускане в експлоатация

6.1 Акумулаторна батерия

Преди употреба заредете акумулаторната батерия (19). Заредете я отново при спадане на мощността. Указания за зареждането на акумулатора ще намерите в инструкцията за експлоатация на зарядното устройство. Акумулаторите имат капацитетен и сигнален индикатор (18) (в зависимост от модела):

- Натиснете бутона (17) и LED-лампите ще покажат нивото на заряда.

- Ако една от LED-ламбите мига, то акумулатора е почти празен и трябва да се зареди отново.

6.2 Поставяне, изваждане на акумулатора

Изваждане:

Натиснете бутон за освобождаване на акумулатора (16) и издърпайте акумулатора (19).

Поставяне:

Плъзнете акумулатора (19) до упор.

6.3 Поставяне на предпазната вложка

 Опасност от нараняване от острото ножче. При поставяне на предпазната вложка (6) ножчето трябва да е свалено. Обърнете машината, основата да сочи нагоре. Вкарайте предпазната вложка отпред, като спазвате следните две точки:

- Гладката страна на вложката да сочи нагоре.
- Прорезът да сочи назад (по посока на акумулатора).

Ако използвате предпазната плоча (виж глава 9. Аксесоари), поставете предпазната вложка в предпазната плоча.

6.4 Поставяне на ножчето

 Опасност от нараняване от острото ножче. След рязане ножчето може да бъде много горещо. Носете предпазни ръкавици. Използвайте ножче, което е подходящо за обработвания материал.

- Завъртете напред до упор лостчето (1) и го задръжте.

- Пъхнете до упор ножчето (4). При това обърнете внимание зъбетата на ножчето до сочат напред и ножчето да лежи в канала на водещата ролка (3).

- Отпуснете лостчето (1). (То ще се върне само в изходно положение. Сега ножчето е здраво захванато).

6.5 Изваждане на ножчето

 Внимание: при изваждане на ножчето не го насочвайте към хора.

- Завъртете напред до упор лостчето (1), ножчето ще бъде изхвърлено напред от пружината.

6.6 Рязане с прахоулавяне

Поставете адаптора (20). Подключете подходяща прахосмукачка.

- За оптимално прахоулавяне преместете надолу прозрачния предпазител (8).

6.7 Рязане без прахоулавяне

- Работете с вдигнат предпазител (8).

6.8 Рязане под наклон

Вдигнете нагоре предпазителя (8) и отстранете вложката (6). Тези части не могат да бъдат използвани при рязане под ъгъл.

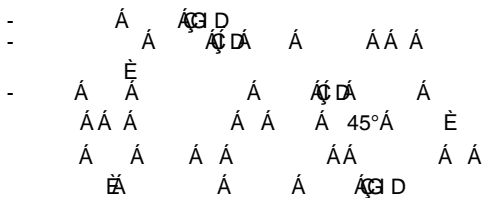

7. Експлоатация

7.1

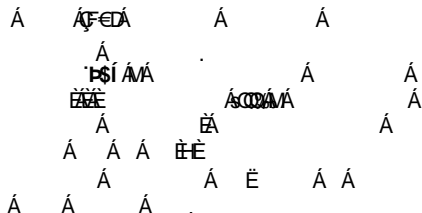

7.2 Избор на максимални обороти

Максималните обороти се настройват чрез потенциометъра (17). Това е възможно и по време на рязането.

Препоръчителните стойности виж на стр. 3.

Оптималната настройка най-добре се определя чрез един пробен сряз.

7.3 Включване/изключване (ST 18 L 90)

 Избягвайте неволното включване: винаги изключвайте машината преди да извадите щепсела от контакта или когато е имало спирене на тока.

 При продължително включване машината ще продължи да работи, ако я изпуснете. За това дръжте машината винаги с две ръце за предназначенията за целта ръкохватки, заемете стабилна стойка и работете съсредоточено.

Включване: Плъзнете превключвателя (14) напред. За продължително включване го натиснете надолу, докато се застопори.

Изключване: Натиснете задната част на превключвателя (14) и го пуснете.

7.4 Включване/изключване (STB 18 L 90)

Включване: натиснете шалтера (13).

Изключване: отпуснете шалтера (13).

Продължителна работа: при натиснат шалтер (13) натиснете бутон за заключване (12) и отпуснете шалтера (13). За изключване натиснете отново шалтера (13) и го отпуснете.

 Ако машината е включена продължително, тя ще продължи да работи, ако бъде изтръгната от ръката ви. Затова винаги дръжте машината с двете си ръце за

предвидените ръкохватки, стойте стабилно и работете концентрирано.

8. Почистване, поддръжка

Извадете батерията от машината, преди да извършвате каквато и да е регулировка, преоборудване, поддръжка или почистване.

Почиствайте машината редовно. За целта почиствайте с прахосмукачка през вентилационните отвори на мотора.

Продушвайте със сгъстен въздух редовно и основно затягащото устройство (2).

При нужда почистете отворите зад опорната ролка (3) и адаптора за прахолавяне (16).

Периодично слагайте по една капка масло върху опорната ролка (3).

9. Аксесоари

Използвайте само оригинални Metabo-акумулаторни батерии и Metabo-принадлежности.

Използвайте единствено аксесоари, които отговарят на изискванията и данните посочени в тази инструкция.

Надеждно закрепвайте аксесоарите. Ако използвате машината монтирана на стойка: закрепете надеждно машината. Загубата на контрол може да доведе до наранявания. Виж стр. 4.

A Водач за кръгово и паралелно рязане

B Предпазна плоча (предотвратява надраскването на чувствителни повърхности)

C Зарядни устройства

D Акумулатори с различен капацитет.

Купувайте само акумулатори, които отговарят на напрежението на машината.

9.1 Монтиране на водача за кръгово и паралелно рязане

За рязане на кръгове (\varnothing 100 - 360 mm) и за рязане успоредно на ръба (max. 210 mm).

Монтиране на водача (виж фиг. I)

-Пъхнете водача за кръгово и паралелно рязане странично в основата на триона (центриращото острие (c) сочи надолу).

-Нагласете желания радиус (d).

-Затегнете винта (b).

-Завъртете копчето така, че центриращото острие (c) да се покаже навън. Забийте го в центъра на окръжността.

Монтиране на паралелния водач (виж фиг. II)

- Пъхнете водача странично в основата (центриращото острие (c) сочи нагоре).

- Нагласете размера (e)

- Затегнете винта (b).

- За да избегнете деформацията на ножчето препоръчваме използването на дебели ножчета: **623694000**, 623679000, 623685000

Пълната гама от аксесоарите може да намерите на www.metabo.com или в каталога.

10. Ремонти



Ремонти по електрически уреди трябва

да бъдат извършвани САМО от

квалифицирани електротехници! Свържете се с местния представител на Metabo, ако Вашата машина се нуждае от ремонт. За адресите посетете www.metabo.com. Можете да изтеглите списък с резервните части от www.metabo.com.

11. Екология

Спазвайте националните разпоредби за рециклиране на излезлите от употреба машини, аксесоари и опаковки.

Опаковъчните материали трябва да се изхвърлят в съответствие с етикета им и общинските указания. Допълнителна информация можете да намерите на адрес www.metabo.com в раздел „Сервиз“.

Батериите не трябва да се изхвърлят заедно с битовите отпадъци! Връщайте дефектните или използвани акумулаторни батерии на търговеца на Metabo!

Не изхвърляйте батериите във водните басейни.

Само за страните – членки на ЕС: Никога не изхвърляйте електрическите инструменти при битовите отпадъци!

В съответствие с Европейските директиви 2012/90/ЕС за използвани електронни и електрически съоръжения и изпълнението им в националните правни системи, използваните електрически инструменти трябва да бъдат събирани отделно и предавани за рециклиране. Преди да извадите батерията от инструмента, я разредете. Обезопасете контактите срещу късо съединение (напр. изолирайте ги с тиксо).

12. Технически данни

Разяснения към таблицата на стр. 3.

Промени в резултат на техническия прогрес са запазени.

U	= Напрежение на акумулатора
T ₁	= Макс. дебелина на рязане в дърво
T ₂	= Макс. дебелина на рязане в цветни метали
T ₃	= Макс. дебелина на рязане в стомана
n ₀	= Брой ходове на празен ход
P ₁	= Номинална мощност
P ₂	= Отдавана мощност
m	= Тегло с най-малкия акумулатор

Данните са получени съобразно EN 62841. Допустима температура на околната среда при работа: -20 °C до 50 °C (ограничена мощност при температури под 0 °C). Допустима температура на съхранение: 0 °C

до 30 °C

→ Прав ток

Дадените технически данни съдържат допустими отклонения (в съответствие със съответните валидни стандарти).

Емисионни стойности

 Тези стойности позволяват да се направи оценка на емисиите на електроинструмента и да се сравняват различни електроинструменти. В зависимост от условията на приложение, състоянието на електроинструмента или на работния инструмент действителното шумово и вибрационно натоварване може да бъде по-високо или по-ниско. Вземайте предвид при оценката работните паузи и периодите с по-ниско натоварване. На базата на съответно коригираните прогнозни стойности въведете необходимите предпазни мерки за работещите, напр. организационни мероприятия.

Пълна стойност на вибрациите (векторна сума от три посоки) определена съгласно EN 62841:

$a_{h,CM}$ = Вибрационни емисии
(рязане на ламарина)

$a_{h,CW}$ = Вибрационни емисии(рязане на дърво)

$K_{h,...}$ = Несигурност (вибрации)

Типични A-ефективно доловими нива на звука:

L_{pA} = ниво на звуково налягане

L_{WA} = ниво на акустична мощност

K_{pA} , K_{WA} = неопределеност

По време на работа нивото на шума може да се увеличи до 80 dB (A).

 **Носете антифони!**

ГАРАНЦИОННА КАРТА

МОДЕЛ.....

СЕРИЕН №

СРОК

(за подробности виж гаранционните условия)

№, дата на фактура / касов бон.....

ДАНИИ ЗА КУПУВАЧА

ИМЕ/ФИРМА

(попълва се от служителя)

АДРЕС.....

(попълва се от служителя)

ДАНИИ ЗА ПРОДАВАЧА

ИМЕ/ФИРМА

(попълва се от служителя)

АДРЕС

(попълва се от служителя)

ДАТА/ПЕЧАТ

СЕРВИЗЕН ПРОТОКОЛ

Приеман протокол	Дата на приемане	Описание на дефекта	Дата на предаване	Подпис

Централен сервиз: София, бул: "Ломско шосе" 246, тел.: 0700 44 155 (безплатен за цялата страна)

e-mail: info@euromasterbg.com

ГАРАНЦИОННИ УСЛОВИЯ

ЗАДЪЛЖИТЕЛНИ ДОКУМЕНТИ:

- Копие от фактура
- Гаранционна карта
- Разпечатка на регистрацията в интернет за 3-годишна гаранция

ГАРАНЦИОННИ СРОКОВЕ:

Минималната законова гаранция от 24 месеца по смисъла на ЗЗП, важи само за физически лица, за юридически лица гаранцията е 12 месеца, освен ако не е упоменато друго от производителя:

- Електроинструменти Метабо и, регистрирани в интернет на адрес: www.metabo.com/xxl в едномесечен срок след закупуването им 3 години
 - Електроинструменти Метабо без регистрацията в интернет 1 година
 - Акумулаторни батерии Метабо > 4 Ah 3 години
 - Други Акумулаторни батерии и Зарядни устройства 6 месеца
- Всички неизправности по функционирането на машините, причинени от дефекти по сглобяването или по материала, забелязани по време на гаранционния срок, се отстраняват безплатно в централен сервиз на Евромасер Импорт-Експорт ООД - град София.

ОТ ГАРАНЦИЯ СА ИЗКЛЮЧЕНИ:

- Повреди, причинени от естествено износване на четки, гумени плотове, ремъци, патронници, масло, лагери, о-пръстени, грес, кабели, сервизни пакети за профилактика, филтри свещи и други
- Повреди причинени от претоварване, лошо поддържане, замърсяване, пренапрежение
- Счупвания и пукнатини, причинени от удар
- Дефекти, причинени от износени или нестандартни консумативи
- Дефекти, които се дължат на неспазване инструкцията за експлоатация, претоварване и дейности, несъответстващи на техническите характеристики на машината
- Рекламация се приема само ако машината не е отваряна от потребителя или от неоторизиран сервиз.

ПРАВИЛА НА ТЪРГОВСКА ГАРАНЦИЯ ЗА ПОТРЕБИТЕЛСКИ СТОКИ:

Независимо от търговската гаранция продавачът отговаря за липсата на съответствие на потребителската стока с договора за продажба съгласно гаранцията по чл. 112 – 115.

Чл. 112. (1) При несъответствие на потребителската стока с договора за продажба потребителят има право да предяви рекламация, като поиска от продавача да приведе стоката в съответствие с договора за продажба. В този случай потребителят може да избира между извършване на ремонт на стоката или замяната ѝ с нова, освен ако това е невъзможно или избраният от него начин за обезщетение е непропорционален в сравнение с другия.

(2) Смята се, че даден начин за обезщетяване на потребителя е непропорционален, ако неговото използване налага разходи на продавача, които в сравнение с другия начин на обезщетяване са неразумни, като се вземат предвид:

1. стойността на потребителската стока, ако нямаше липса на несъответствие;
2. значимостта на несъответствието;
3. възможността да се предложи на потребителя друг начин на обезщетяване, който не е свързан със значителни неудобства за него.

Чл. 113. (1) Когато потребителската стока не съответства на договора за продажба, продавачът е длъжен да я приведе в съответствие с договора за продажба.

(2) Привеждането на потребителската стока в съответствие с договора за продажба трябва да се извърши в рамките на един месец, считано от предявяването на рекламацията от потребителя.

(3) След изтичането на срока по ал. 2 потребителят има право да развали договора и да му бъде възстановена заплатената сума или да иска намаляване на цената на потребителската стока съгласно чл. 114.

(4) Привеждането на потребителската стока в съответствие с договора за продажба е безплатно за потребителя. Той не дължи разходи за експедиране на потребителската стока или за материали и труд, свързани с ремонта ѝ, и не трябва да понася значителни неудобства.

(5) Потребителят може да иска и обезщетение за претърпените вследствие на несъответствието вреди.

Чл. 114. (1) При несъответствие на потребителската стока с договора за продажба и когато потребителят не е удовлетворен от решаването на рекламацията по чл. 113, той има право на избор между една от следните възможности:

1. разваляне на договора и възстановяване на заплатената от него сума;
 2. намаляване на цената.
- (2) Потребителят не може да претендира за възстановяване на заплатената сума или за намаляване цената на стоката, когато търговецът се съгласи да бъде извършена замяна на потребителската стока с нова или да се поправи стоката в рамките на един месец от предявяване на рекламацията от потребителя.
- (3) Търговецът е длъжен да удовлетвори искане за разваляне на договора и да възстанови заплатената от потребителя сума, когато след като е удовлетворил три рекламации на потребителя чрез извършване на ремонт на една и съща стока, в рамките на срока на гаранцията по чл. 115, е налице следваща поява на несъответствие на стоката с договора за продажба.
- (4) Потребителят не може да претендира за разваляне на договора, ако несъответствието на потребителската стока с договора е незначително. Чл. 115. (1) Потребителят може да упражни правото си по този раздел в срок до две години, считано от доставянето на потребителската стока.
- (2) Срокът по ал. 1 спира да тече през времето, необходимо за поправката или замяната на потребителската стока или за постигане на споразумение между продавача и потребителя за решаване на спора.
- (3) Упражняването на правото на потребителя по ал. 1 не е обвързано с никакъв друг срок за предявяване на иск, различен от срока по ал. 1.

EUROMASTER IMPORT EXPORT LTD



1231, Sofia, Bulgaria, 246 Lomsko shose Blvd.,

tel.: +359 700 44 155

fax: + 359 2 934 00 90

www.euromasterbg.com; e-mail: info@euromasterbg.com